

Podlahu instalujte při teplotách od 18 do 30 °C.

Dílce Quick-Step Livyn je třeba nechat aklimatizovat alespoň 48 hodin před instalací při teplotě 18–30 °C v místnosti, kde budou instalovány. Tuto teplotu podlahy i vzduchu v místnosti je třeba udržovat před instalací, během ní a alespoň 24 hodin po jejím dokončení.

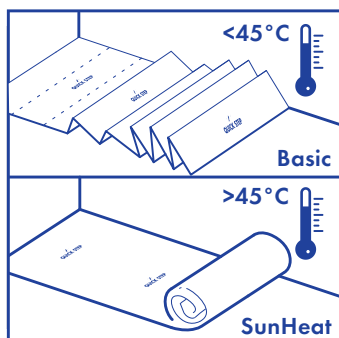

Při teplotách nad 45 °C použijte speciální podložku.

Podlaha Quick-Step Livyn byla navržena pro vnitřní vytápěné prostory (> 0 °C). V soláriích, sezónních přístřešcích, obytných přívěsech, lodích nebo nevyhříváných místech je nutné při instalaci použít lepidlo. Pokud teplota podlahy přesáhne 45 °C, například vlivem přímého slunečního záření, doporučujeme použít podložku Sun/Heat nebo instalaci provést bez podložky na vyrovnaném minerálním podkladu. Máte-li pochybnosti týkající se teploty vaší podlahy, kontaktujte technické oddělení společnosti Quick-Step.

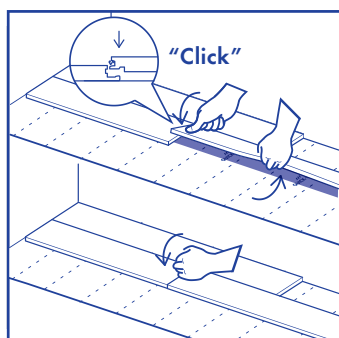

Stačí zacvaknout! Nepoužívejte kladivo ani příklepový blok.

Prkno, které chcete nainstalovat, držte zespodu rukou a mírně jej zvedněte. Palcem jemně zatlačte spoj na krátké straně směrem dolů pohybem z vnitřního rohu směrem k vnějšímu, dokud neuslyšíte „cvaknutí“ zámku. Zajištění krátkých stran zkontrolujte tak, že na zámkový spoj na krátké straně jemně poklepete zápěstím. Nepoužívejte kladivo ani příklepový blok, mohlo by dojít k poškození zámkového spoje. Toto je nejsnazší metoda pokládání zámkových dílců Livyn systému Uniclic® Multifit.

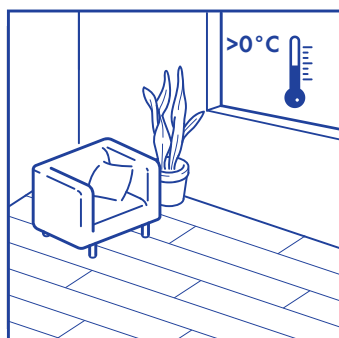

Udržujte v místnosti teplotu vyšší než 0 °C.

Dbejte na to, aby se v místnosti vždy udržovala teplota vyšší než 0 °C, ideálně v rozmezí 18–30 °C.

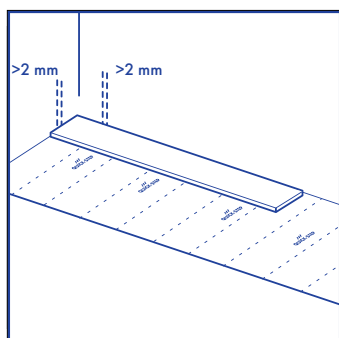

Nezapomeňte ponechat minimálně 2mm dilatační spoj.

CHCETE-LI DOSÁHNOUT DOBRÝCH VÝSLEDKŮ, DOPORUČUJEME PEČLIVĚ DODRŽOVAT UVEDENÉ POKYNY.

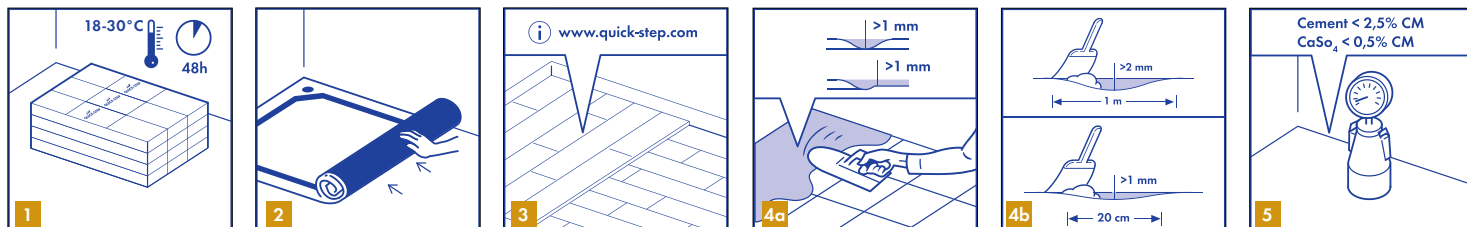

1. PŘÍPRAVA

Doporučujeme objednávat všechny dílce pro komerční podlahový projekt současně.

1

Podlahové dílce Quick-Step Livyn vždy skladujte a přepravujte opatrně, aby nedošlo k deformacím. Krabice skladujte a přepravujte úhledně srovnané na rovném povrchu. Nikdy krabice neskladujte vertikálně a ani ve vlhkých a prašných prostorech a místech, kde panují extrémní teploty. Dílce Quick-Step Livyn je třeba nechat aklimatizovat alespoň 48 hodin před instalací při teplotě 18–30 °C v místnosti, kde budou instalovány. Tuto teplotu podlahy i vzduchu v místnosti je třeba udržovat před instalací, během ní a alespoň 24 hodin po jejím dokončení.

2

Zásadní vliv na výsledky instalace má typ podkladu, jeho kvalita a příprava. Není-li podklad pro instalaci podlahy Quick-Step Livyn vhodný, je třeba podniknout nezbytná opatření. Kontaktujte prodejce podlah Quick-Step Livyn, který vám velice rád pomůže. Upozorňujeme, že nerovnost podkladu může zanechat na podlaze Quick-Step Livyn stopy.

Podklad by měl být stabilní a pevný. Nesmí být měkký, poškozený nebo volně ložený. Je nutné odstranit následující podlahové krytiny: koberec, vpichovaná plst, měkčený vinyl, plovoucí laminát a parkety atd. Následující podlahové krytiny odstraněny být nemusí: keramické dlaždice, PVC, VCT, lepený laminát a lepené parkety, pevné dřevěné desky atd. Následující podlahy není nutné odstraňovat, avšak je nutné použít polyetylenovou fólii, aby se zabránilo migraci nežádoucích látek z podkladní vrstvy: lepené PVC, lepené linoleum a lepené olejované parkety.

3

V případě instalace na dřevěný podklad nejprve odstraňte veškeré stávající podlahové krytiny. Nesmí být přítomny jakékoli známky napadení plísní ani hmyzem. Ujistěte se, že je podklad rovný a přibijte uvolněné části. Navrch naneste odpovídající dřevěnou vyrovnávací desku nebo nivelační hmotu, aby byl podklad dokonale připraven. Vyrovnávací desky musí být upevněny každých 30 cm pomocí vrutů. Prostor pod prkennou podlahou musí být dostatečně odvětrán. Odstraňte veškeré překážky a zajistěte dostatečné odvětrání (minimálně 4 cm² větracích otvorů na 1 m² podlahy). Vlhkost dřeva nesmí přesahovat 10 %.

4

Ujistěte se, že podklad je zcela rovný. Cementové spoje hlubší než 1 mm a širší než 4 mm je třeba vyrovnat pomocí vhodné penetrační a nivelační hmoty. Nerovnosti větší než 1 mm na délku 20 cm je třeba vyrovnat. Hrbolky by měly být odstraněny obroušením smirkovým papírem/pískováním nebo oškrábáním. To samé platí pro nerovnosti větší než 2 mm na délku 1 m. Použijte vhodnou nivelační hmotu a poraďte se s dodavatelem, zda je třeba použít penetrační nebo těsnicí nátěr. V některých případech lze vyrovnání podkladu vyřešit podložkou.

5

Vlhkost podkladu musí být nižší než 2,5 % CM (cementový vyrovnávací potěr) nebo nižší než 0,5 % CM (anhydridový podklad). V případě instalace podlahového vytápění musí být tyto hodnoty 1,5 % CM a 0,3 % CM. Vlhkost vždy měřte, zaznamenejte a výsledky uchovejte.

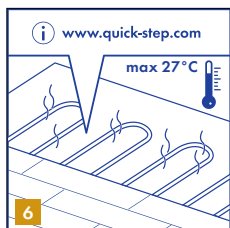

6

Systémy podlahového vytápění (vodní/elektrické) zabudované ve vyrovnávacím potěru lze v kombinaci s dílci Quick-Step Livyn použít tehdy, pokud lze během aklimatizace, instalace a po dobu 48 hodin po instalaci zaručit stálou teplotu místnosti a podlahy 18 °C. Ze zdravotních a bezpečnostních důvodů musí být udržována maximální teplota povrchu podlahy 27 °C. V samostatných místnostech s podlahovým vytápěním nebo bez něj a s různými řídicími jednotkami teploty by měla být instalace provedena s přechodovým profilem. K zajištění dobré přípravy si na adrese www.quick-step.com pročtěte také pokyny k instalaci podlahového vytápění.

7

Ujistěte se, že je podklad suchý, rovný, stabilní, čistý a nevyskytuje se na něm mastnota ani chemické látky. V případě potřeby odstraňte a vyčistěte stará lepidla. Před instalací opatrně odstraňte veškeré úlomky (například nehty), zameťte a vysajte. Opravte větší povrchové nedokonalosti a velké trhliny. Doporučujeme odstranit staré soklové lišty a po instalaci podlahy nainstalovat nové.

8

K instalaci potřebujete následující standardní nástroje: měřidlo, bezpečnostní brýle, provázek, rukavice a tužku. Kromě standardních nástrojů doporučujeme použít nůž Quick-Step Livyn a úhelník. Úhelník slouží zároveň jako dorážedlo a tesařský úhelník.

Použití jiného příslušenství než Quick-Step Livyn může způsobit poškození podlahy Quick-Step Livyn. Na takové případy se nevztahuje záruka poskytovaná společností Quick-Step. Z toho důvodu doporučujeme používat pouze příslušenství Quick-Step Livyn, které bylo speciálně navrženo a testováno na použití při instalaci podlahy Livyn. Při instalaci podlahy Quick-Step Livyn nikdy nepoužívejte příklepový blok.

9

Během instalace a po ní zkontrolujte všechny podlahové dílce v optimálním osvětlení. Vadné dílce nepoužívejte.

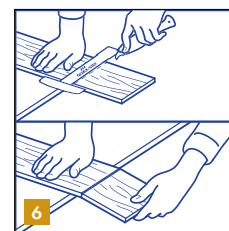
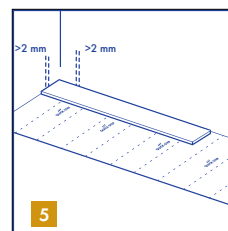
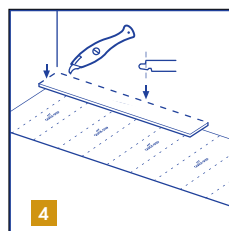
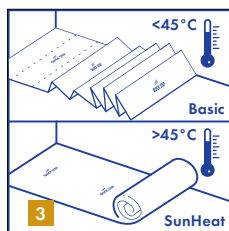
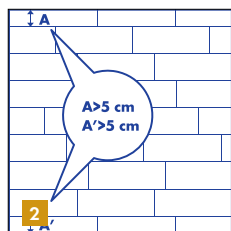
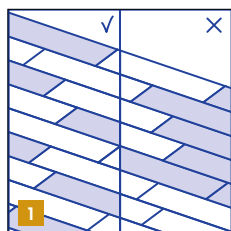

2. INSTALACE

1

Během instalace podlahové dílce dostatečně promíchejte, aby vedle sebe nebylo příliš mnoho stejných, světlejších nebo tmavších panelů. Pro dosažení nejlepšího vizuálního efektu je vhodné dílce pokládat ve směru nejdélejší stěny a paralelně s dopadajícím světlem. Ujistěte se, že koncové spoje jednotlivých dílců v sousedních řadách nejsou nikdy vedle sebe, musí být od sebe vzdáleny minimálně 30 cm.

2

Před započítím pokládání místnost změřte. Ujistěte se, že poslední řada dílců bude široká alespoň 5 cm při dokončování instalace.

3

Podlaha Quick-Step Livyn byla navržena pro vnitřní vytápěné prostory ($> 0\text{ }^{\circ}\text{C}$). V soláriích, sezónních přístřešcích, obytných přívěsech, lodích nebo nevyhříváných místech je nutné při instalaci použít lepidlo. Pokud teplota podlahy přesáhne $45\text{ }^{\circ}\text{C}$, například vlivem přímého slunečního záření, doporučujeme použít podložku Sun/Heat nebo instalaci provést bez podložky na vyrovnaném minerálním podkladu. Máte-li pochybnosti týkající se teploty vaší podlahy, kontaktujte technické oddělení společnosti Quick-Step.

4

Začněte v levém rohu místnosti a v případě potřeby položte podložku. Podložka by měla být nainstalována postupně, společně s instalováním podlahy. Důrazně doporučujeme používat podložky Quick-Step Livyn, které plní izolační, zvukotěsnou a vyrovnávací funkci. Příliš měkká podložka, nebo podložka zhotovená z nesprávného materiálu může podlahu poškodit. Laminátové/dřevěné podložky nejsou vhodné pod zámkové vinylové podlahy LVT. Další informace o těchto podložkách a jejich použití naleznete na balení podložek nebo u prodejce. První řadu začněte celým prknem. Odřízněte dlouhou stranu pera zámku prvního panelu.

5

Prkno položte oříznutými stranami směrem ke zdi. Nezapomeňte ponechat minimálně 2mm dilatační spáru. V případě instalací v kombinaci s podlahovým vytápěním doporučujeme dilatační spáru o šířce 5 mm.

6

Dílce Quick-Step Livyn lze snadno řezat řezacím nebo odlamovacím nožem pohledovou stranou směrem nahoru. Při řezání vinylového prkna vyznačte čáru a pomocí nože udělejte do povrchu pevný zářez. Potom prkno oběma rukama rozlomte.

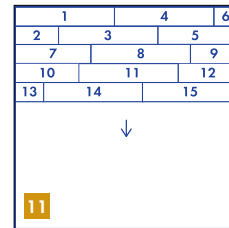
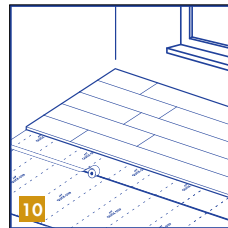
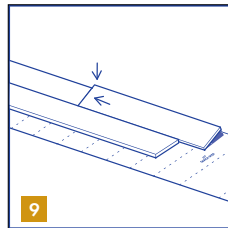
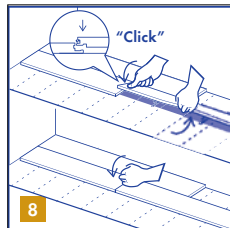
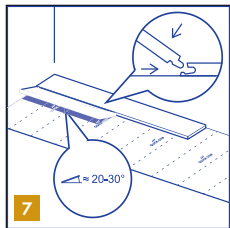
7

Přiložte dlouhou stranu prvního dílce druhé řady do již položeného panelu pod úhlem 20 až 30°. Dílec usadíte mírným pohybem nahoru a dolů a zároveň vyvíjíte tlak směrem do předu. Panely se do sebe zamknou.

8

Potom vodorovně nasuňte třetí prkno. Prkno, které chcete nainstalovat, držte zesponu rukou a mírně jej zvedněte. Palcem jemně zatlačte spoj na krátké straně směrem dolů pohybem z vnitřního rohu směrem k vnějšímu, dokud neuslyšíte „cvaknutí“ zámku. Zajištění krátkých stran zkontrolujte tak, že na zámkový spoj na krátké straně jemně poklepete zápěstím. Nepoužívejte kladivo ani příklepový blok, mohlo by dojít k poškození zámkového spoje. Toto je nejsnazší metoda pokládání zámkových dílců Livyn systému Uniclic® Multifit.

9

Nyní spojte dílce prvních dvou řad na krátké straně. Zkontrolujte dilatační spáru a ujistěte se, že první řady jsou v dokonale rovné přímce. Kontrolu můžete provést tak, že podél nainstalovaných prken přidržíte provázek, v případě potřeby podlahu zarovnejte. Musíte zachovat dilatační spáru 2 mm (0,08 palce) podél obvodu. V příčném a podélném směru prken není třeba ponechávat zvláštní dilatační spáry.

10

Je-li délka zbývajících kusu podložky kratší než šířka dílce, nainstalujte další podložku. Doporučujeme spojit podložky páskou.

11

Stejným způsobem pokračujte v instalaci dalších řad směrem ke konci místnosti. Vždy zkontrolujte každý spoj. Můžete jemně zatlačit palcem na každý spoj krátkého konce a ujistit se o zacvaknutí zámku.

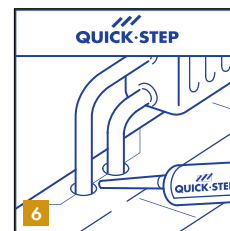
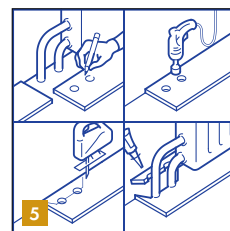
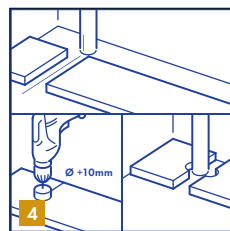
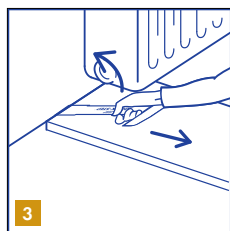
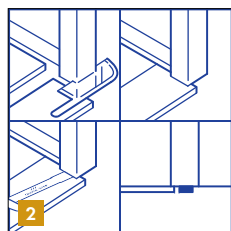
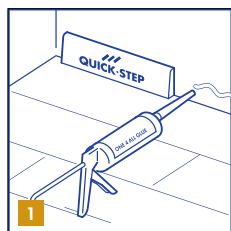

3. DOKONČENÍ

1

Prohlédněte konečný povrch nainstalované podlahy. Podél stěn nainstalujte soklové lišty Quick-Step Livyn, ale nikdy je nepřipevňujte přímo k podlaze. V místech, kam nelze umístit profily ani soklové lišty, vyplňte dilatační spáry elastickou výplní, jako je Quick-Step Livyn KIT. V místnostech s vysokou úrovní vlhkosti, jako jsou koupelny, lze použít přípravek Quick-Step Livyn Hydrokit.

2

Tam, kde se nová podlaha stýká s prahem nebo dveřním otvorem, doporučujeme zárubně podříznout. Abyste dosáhli správného řezu, otočte prkno spodní stranou směrem nahoru a umístěte jej na podlahu až k zárubním dveřím. Potom umístěte ruční pilu Quick-Step naplocho proti prknu a jednoduše zárubně podřízněte. Odstraňte odřezek a vysajte úlomky. Nyní můžete prkno jednoduše zacvaknout do dlouhé strany na straně podříznuté zárubně. Použijte úhelník Quick-Step Livyn jako dorážedlo a zajistěte absolutní těsnost dlouhého i krátkého spoje.

3

Tam, kde je složitě prkna naklonit (například pod radiátorem), stáhněte panely k sobě pomocí úhelníku Quick-Step Livyn.

4

V místech, kde se nacházejí trubky, dbejte na to, aby tyto trubky byly přesně v linii s krátkou stranou dvou dílců. Použijte vrták o stejném průměru, jako má trubka, plus 10 mm. Zacvakněte oba dílce k sobě na krátké straně a vyvrtejte otvor ve středu spoje mezi oběma dílci. Nyní můžete dílce nainstalovat.

5

Pokud je trubka dvojitá, vyvrtejte na obou označených místech díru odpovídající průměru trubek plus 10 mm. Pokud se nachází na dlouhé straně prkna, provedte z obou děr 45stupňový řez směrem k hraně prkna.

6

Potom podél okrajů řezu odříznutého dílu přilepte díl vhodným lepidlem na místo. Ujistěte se, že do prostoru mezi odříznutým kusem a podkladem neunikne žádné lepidlo.

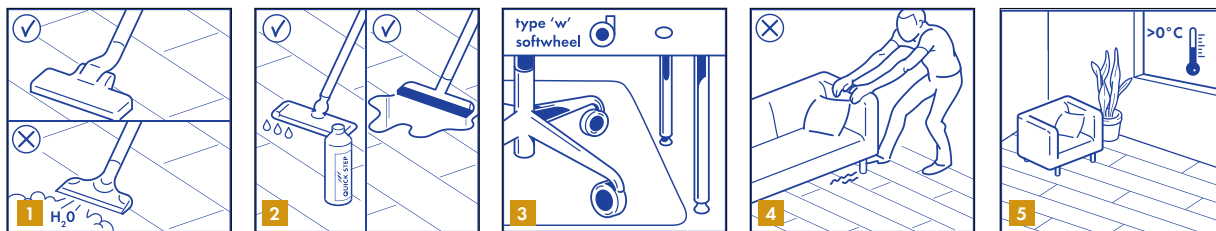

4. ÚDRŽBA

Po podlaze Quick-Step Livyn můžete chodit ihned po instalaci.

1
Vinylovou podlahu můžete vysávat vysavačem. Používat parní čistič je zakázáno.

2
Vinylovou podlahu můžete čistit vlhkým nebo mokřým mopem.

Quick-Step Livyn Clean je produkt určený speciálně pro údržbu vaší nové vinylové podlahy. Další informace týkající se čištění a údržby podlahy naleznete na adrese www.quick-step.com. Chcete-li znát specifické pokyny k čištění v komerčních prostorech a objektech, kontaktujte technické oddělení společnosti Quick-Step.

Rozlité tekutiny z podlahy vždy okamžitě odstraňte.

3
Opatřete nohy nábytku a židlí vhodnou ochranou, aby jste předešli poškrábání povrchu podlahy. Používejte (kancelářské) židle s kolečky typu W a křesla s měkkými kolečky vhodnými pro vinylové podlahy anebo používejte vhodnou podložku.

4
Těžké předměty a nábytek nikdy netahejte po podlaze, ale vždy je zvedněte. Ujistěte se, že nohy nábytku mají velkou plošku a jsou vybaveny ochrannými podlahovými krytkami proti tvorbě skvrn. Čím jsou nohy nábytku větší a širší, tím je rozložení hmotnosti na podlahu lepší a riziko poškození podlahy menší.

Ke všem vstupům do místnosti zvenku umístěte negumové čistící zóny, aby se na podlahu nezanášela špína, kamínky a hlína. Tím zamezíte poškození, snížíte nutnost údržby a prodloužíte životnosti podlahy. Upozorňujeme, že delší kontakt s gumou může zanechat trvalé skvrny. Zabraňte kontaktu cigaret, zápalek a dalších horkých předmětů s podlahou, aby nedošlo k jejímu trvalému poškození.

5
Dbejte na to, aby se v místnosti vždy udržovala teplota vyšší než 0 °C, ideálně v rozmezí 18–30 °C. Pokud teplota podlahy překročí 45 °C, použijte podložku Sun/Heat nebo proveďte instalaci bez podložky na vyrovnaném minerálním podkladu.